

Notice d'utilisation

Lave-linge

WE170P



Electrolux
PROFESSIONAL

TABLE DES MATIÈRES

1. INFORMATIONS DE SÉCURITÉ.....	3
2. DESCRIPTION DE L'APPAREIL.....	8
3. DONNÉES TECHNIQUES.....	11
4. BANDEAU DE COMMANDE.....	12
5. AVANT LA PREMIÈRE UTILISATION.....	14
6. PROGRAMMES.....	14
7. OPTIONS.....	18
8. RÉGLAGES.....	18
9. UTILISATION QUOTIDIENNE.....	19
10. CONSEILS.....	23
11. ENTRETIEN ET NETTOYAGE.....	25
12. DÉPANNAGE.....	30
13. OUVERTURE D'URGENCE DU HUBLLOT.....	33
14. VALEURS DE CONSOMMATION.....	33
15. EN MATIÈRE DE PROTECTION DE L'ENVIRONNEMENT.....	35

NOUS PENSONS À VOUS

Merci d'avoir acheté un appareil Electrolux Professional. Vous avez choisi un produit qui bénéficie de décennies d'expérience professionnelle et d'innovation. Ingénieux et élégant, il a été pensé pour vous. C'est la raison pour laquelle vous pouvez avoir la certitude d'obtenir d'excellents résultats à chaque utilisation.

Bienvenue chez Electrolux Professional.

Consultez notre site www.electroluxprofessional.com/mypro/ pour :



Obtenir des conseils d'utilisation, des brochures, un dépanneur, des informations sur le service et les réparations :



Enregistrer votre produit pour un meilleur service :



Acheter des accessoires, consommables et pièces de rechange d'origine pour votre appareil :

SERVICE ET ASSISTANCE À LA CLIENTÈLE

N'utilisez que des pièces de rechange d'origine.

Avant de contacter notre centre de service agréé, assurez-vous de disposer des informations suivantes : Modèle, PNC, numéro de série.

Ces informations figurent sur la plaque signalétique.

 Avertissement/Consignes de sécurité

 Informations générales et conseils

 Informations environnementales

Sous réserve de modifications.

1. ⚠ INFORMATIONS DE SÉCURITÉ

Avant d'installer et d'utiliser cet appareil, lisez soigneusement les instructions fournies. Le fabricant ne pourra être tenu pour responsable des blessures et dégâts résultant d'une mauvaise installation ou utilisation. Conservez toujours les instructions dans un lieu sûr et accessible pour vous y référer ultérieurement.

1.1 Sécurité des enfants et des personnes vulnérables

- Cet appareil peut être utilisé par des enfants âgés d'au moins 8 ans et par des personnes ayant des capacités physiques, sensorielles ou mentales réduites ou dénuées d'expérience ou de connaissance, s'ils sont correctement surveillés ou si des instructions relatives à l'utilisation de l'appareil en toute sécurité leur ont été données et s'ils comprennent les risques encourus.
- Les enfants entre 3 et 8 ans et les personnes ayant un handicap très important et complexe doivent être tenus à l'écart de l'appareil, à moins d'être surveillés en permanence.
- Les enfants de moins de 3 ans doivent être tenus à l'écart de l'appareil, à moins d'être surveillés en permanence.
- Ne laissez pas les enfants jouer avec l'appareil.
- Ne laissez pas les emballages à la portée des enfants et jetez-les convenablement.
- Ne laissez pas les détergents à la portée des enfants.
- Tenez les enfants et les animaux éloignés de l'appareil lorsque la porte est ouverte.
- Le nettoyage et l'entretien ne doivent pas être effectués par des enfants sans surveillance.

1.2 Installation

- Cet appareil est destiné à une utilisation domestique et commerciale.

- Suivez scrupuleusement les instructions d'installation fournies avec l'appareil.
- Retirez l'intégralité de l'emballage et les boulons de transport.
- Conservez les boulons de transport en lieu sûr. Si l'appareil doit être de nouveau déplacé, les boulons doivent être réutilisés pour maintenir le tambour en place et éviter tout dégât interne.
- Soyez toujours vigilants lorsque vous déplacez l'appareil car il est lourd. Utilisez toujours des gants de sécurité et des chaussures fermées.
- N'installez pas et ne branchez pas un appareil endommagé.
- Vérifiez que l'appareil est stable durant son transport.
- Veillez à ce que l'appareil soit débranché de l'alimentation électrique durant l'installation, la maintenance et les réparations, et qu'il ne soit pas rebranché tant que toutes les opérations ne sont pas terminées.
- N'installez pas l'appareil ou ne l'utilisez pas dans un endroit où la température ambiante est inférieure à 0 °C ou dans un endroit exposé aux intempéries.
- Veillez à respecter toutes les réglementations en matière de santé et de sécurité si l'appareil doit être installé dans un lieu commercial/public.
- N'installez pas l'appareil sur une plateforme mobile (par exemple sur un bateau).
- L'appareil doit être installé sur un sol plat, stable, résistant à la chaleur et propre.
- Assurez-vous que de l'air circule entre l'appareil et le sol.
- Les éventuelles ouvertures de ventilation ne doivent pas être obstruées par un tapis.
- Réglez les pieds pour laisser un espace suffisant entre l'appareil et la surface en moquette.
- N'installez pas l'appareil dans un endroit où il ne pourrait pas être complètement ouvert.

- Ne placez aucun récipient sous l'appareil pour récupérer tout éventuel écoulement. Contactez le service après-vente agréé pour connaître les accessoires disponibles.

1.3 Branchement électrique

- L'appareil doit être correctement relié à la terre. Le fabricant n'est pas responsable des conséquences d'un système de mise à la terre inadapté.
- Utilisez toujours une prise de courant de sécurité correctement installée.
- Assurez-vous que les paramètres figurant sur la plaque signalétique correspondent aux données électriques nominale de l'alimentation secteur.
- N'utilisez pas d'adaptateurs multiprise et de rallonges.
- Veillez à ne pas endommager la fiche secteur ni le câble d'alimentation.
- Si le câble d'alimentation est endommagé, il doit être remplacé par le fabricant, son atelier d'entretien ou un technicien qualifié afin d'éviter tout danger.
- Ne branchez la fiche secteur dans la prise secteur qu'à la fin de l'installation. Assurez-vous que la prise secteur est accessible après l'installation.
- Ne touchez jamais le câble d'alimentation ni la fiche avec des mains mouillées.
- Ne tirez pas sur le câble secteur pour débrancher l'appareil. Tirez toujours sur la fiche de la prise secteur.
- Pour le Royaume-Uni et l'Irlande uniquement : L'appareil est livré avec une fiche secteur de 13 ampères. Si vous devez changer le fusible de la fiche secteur, utilisez un fusible 13 A approuvé ASTA (BS 1362).

1.4 Raccordement à l'arrivée d'eau

- Veillez à ne pas endommager les tuyaux de circulation d'eau.

- L'appareil doit être raccordé au réseau d'eau à l'aide des tuyaux neufs fournis. Les anciens ensembles de tuyaux ne doivent pas être réutilisés.
- Avant d'installer des tuyaux neufs, des tuyaux n'ayant pas servi depuis longtemps, lorsqu'une réparation a été effectuée ou qu'un nouveau dispositif a été installé (compteurs d'eau, etc.), laissez l'eau s'écouler jusqu'à ce qu'elle soit parfaitement propre et claire.
- La pression d'eau de service (minimale et maximale) doit être comprise entre 0,5 bar (0,05 MPa) et 10 bar (1,0 MPa).
- Pendant et après la première utilisation de l'appareil, vérifiez qu'aucune fuite n'est visible.

1.5 Utilisation

- Ne modifiez pas les caractéristiques de cet appareil.
- Suivez les consignes de sécurité figurant sur l'emballage du produit de lavage.
- Respectez la charge maximale de 8 kg (reportez-vous au chapitre « Tableau des programmes »).
- Ne placez pas de produits inflammables ou d'éléments imbibés de produits inflammables à l'intérieur, à proximité ou au-dessus de l'appareil.
- Veillez à retirer tout objet métallique du linge avant chaque lavage.
- Ne touchez pas la vitre du hublot pendant le déroulement d'un programme. La vitre peut être chaude.

1.6 Entretien et Nettoyage

- Avant toute opération d'entretien, éteignez l'appareil et débranchez la fiche de la prise secteur.
- Ne pulvérisez pas d'eau ni de vapeur pour nettoyer l'appareil.
- Nettoyez l'appareil avec un chiffon doux humide. Utilisez uniquement des produits de lavage neutres. N'utilisez

pas de produits abrasifs, de tampons à récurer, de solvants ni d'objets métalliques.

1.7 Éclairage interne



AVERTISSEMENT!

Risque de blessure.

- Rayonnement LED visible, ne fixez pas directement le faisceau.
- Pour remplacer l'éclairage intérieur, contactez le service après-vente agréé.

1.8 Service

- Pour réparer l'appareil, contactez le service après-vente agréé. Utilisez uniquement des pièces de rechange d'origine.
- Veuillez noter qu'une autoréparation ou une réparation non professionnelle peuvent avoir des conséquences sur la sécurité et annuler la garantie.
- Les pièces de rechange suivantes seront disponibles pendant 10 ans après l'arrêt du modèle : moteur et balais de moteur, transmission entre le moteur et le tambour, pompes, amortisseurs et ressorts, tambour de lavage, support de tambour et roulements à billes correspondants, éléments chauffants, dont thermopompes, canalisations et équipements correspondants dont tuyaux, valves, filtres et électrovannes (aquastops), cartes de circuits imprimés, affichages électroniques, pressostats, thermostats et capteurs, logiciel et firmware dont logiciel de réinitialisation, porte, charnière et joints de porte, autres joints, ensemble de verrouillage de porte, périphériques en plastique tels que distributeurs de détergent. Veuillez noter que certaines de ces pièces détachées ne sont disponibles qu'auprès de réparateurs professionnels et que toutes les pièces détachées ne sont pas adaptées à tous les modèles.

- Concernant la/les lampe(s) à l'intérieur de ce produit et les lampes de rechange vendues séparément : Ces lampes sont conçues pour résister à des conditions physiques extrêmes dans les appareils électroménagers, telles que la température, les vibrations, l'humidité, ou sont conçues pour signaler des informations sur le statut opérationnel de l'appareil. Elles ne sont pas destinées à être utilisées dans d'autres applications et ne conviennent pas à l'éclairage des pièces d'un logement.

1.9 Mise au rebut

- Débranchez l'appareil de l'alimentation électrique et de l'arrivée d'eau.
- Coupez le câble d'alimentation au ras de l'appareil et mettez-le au rebut.
- Retirez le dispositif de verrouillage du hublot pour empêcher les enfants et les animaux de s'enfermer dans le tambour.

2. DESCRIPTION DE L'APPAREIL

2.1 Vue d'ensemble de l'appareil

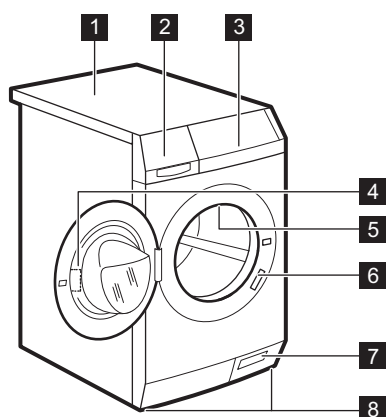

- 1 Plan de travail
- 2 Distributeur de produit de lavage
- 3 Bandeau de commande
- 4 Poignée d'ouverture du hublot
- 5 Éclairage intérieur
- 6 Plaque signalétique
- 7 Filtre de la pompe de vidange et ouverture d'urgence de la porte
- 8 Pieds pour la mise de niveau de l'appareil

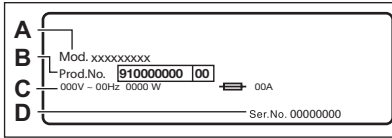

La plaque signalétique indique le modèle (A), le numéro de produit (B), les valeurs électriques nominales (C) et le numéro de série (D).

2.2 Accessoires

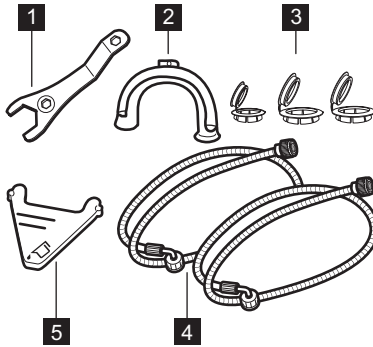

- 1 **Clé**
Pour retirer les boulons de transport.
- 2 **Guide tuyau en plastique**
Pour relier le tuyau de vidange au bord d'un évier.
- 3 **Bouchons en plastique**
Pour fermer les orifices du côté arrière de l'appareil après retrait des boulons de transport.
- 4 **Tuyaux d'arrivée d'eau**
Pour raccorder l'appareil aux robinets d'eau froide et d'eau chaude : tuyau à cache bleu pour l'eau froide et tuyau à cache rouge pour l'eau chaude.
- 5 **Voilet pour la lessive liquide**
Pour ralentir l'écoulement de la lessive liquide.

2.3 Disponible auprès de votre magasin vendeur agréé.

- i** Seuls les accessoires appropriés et agréés par Electrolux peuvent répondre aux normes de sécurité de l'appareil. Si les pièces ne sont pas agréées, toute réclamation sera refusée.

Kit de superposition

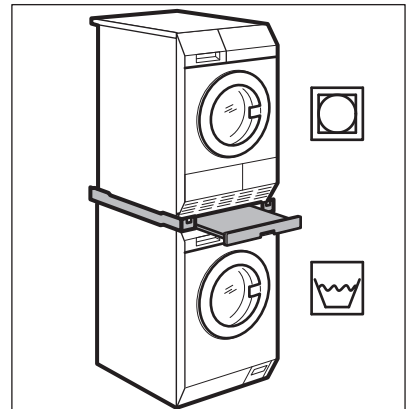



Le kit de superposition ne peut être utilisé qu'avec les sèche-linge indiqués dans le livret. Reportez-vous au livret joint.

Lisez attentivement la notice fournie avec l'accessoire.

Si vous installez l'appareil sur un sol en béton, veillez à commander le kit de fixation adapté.

Lisez attentivement la notice fournie avec l'accessoire.

Distributeur de produit de lavage externe

Socle à tiroir

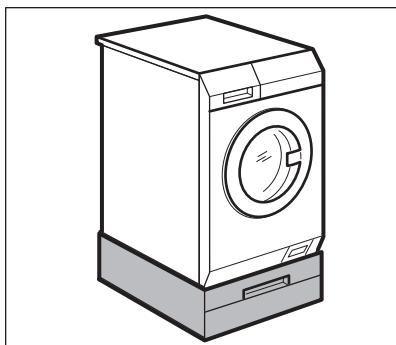

Sert à surélever l'appareil à un niveau permettant la charge et le retrait aisés du linge.

Le tiroir peut servir au stockage du linge comme par ex. : les serviettes ainsi que des produits de nettoyage et autres.

Lisez attentivement la notice fournie avec l'accessoire.

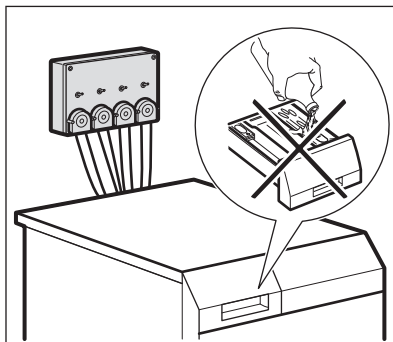

Le détergent liquide peut être versé automatiquement par un distributeur externe.

Lisez attentivement la notice fournie avec l'accessoire.

Kit de fixation

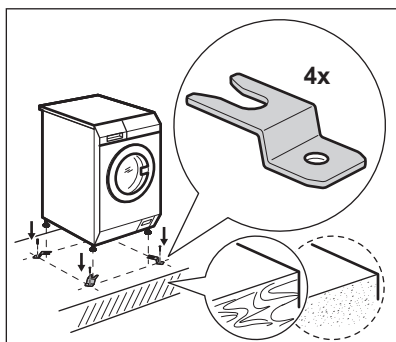

3. DONNÉES TECHNIQUES

Dimensions	Largeur / Hauteur / Profondeur totale	59.7 cm / 84.7 cm / 64.6 cm
Branchement électrique	Tension	230 V
	Puissance globale	2200 W
	Fusible	10 A
	Fréquence	50 Hz
Le niveau de protection contre l'infiltration de particules solides et d'humidité est assuré par le couvercle de protection, sauf si l'équipement basse tension ne dispose d'aucune protection contre l'humidité		IPX4
Pression de l'arrivée d'eau	Minimale	0,5 bar (0,05 MPa)
	Maximale	10 bars (1,0 MPa)
Arrivée d'eau ¹⁾		Eau froide Eau chaude ²⁾
Charge maximale	Coton	8 kg
Vitesse d'essorage	Vitesse d'essorage maximale	1351 tr/min

1) Raccordez le tuyau d'arrivée d'eau à un robinet fileté 3/4" .

2) Assurez-vous que la température de l'eau chaude sortant de votre système domestique n'est pas supérieure à 60 °C.



L'appareil peut également fonctionner s'il est uniquement raccordé au tuyau d'eau froide. Reportez-vous au paragraphe « Chaud et froid » du chapitre « Opérations ».

3.1 Raccordement électrique

À la fin de l'installation, vous pouvez brancher la fiche électrique à la prise secteur.

La plaque signalétique et le chapitre « Données techniques » indiquent les valeurs électriques nominales nécessaires. Assurez-vous qu'elles sont compatibles avec l'alimentation secteur.

Vérifiez que l'installation électrique de l'habitation peut supporter l'intensité absorbée par l'appareil, compte tenu des autres appareils électriques branchés.

Branchez l'appareil sur une prise reliée à la terre.

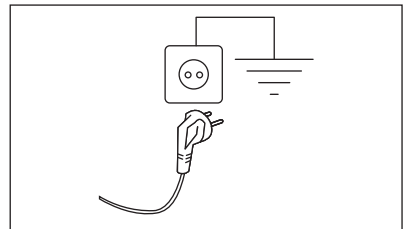

Une fois l'appareil installé, assurez-vous que le câble d'alimentation est facilement accessible.

Si une intervention électrique est nécessaire pour installer cet appareil, contactez notre service après-vente agréé.

Le fabricant décline toute responsabilité en cas de dommage ou blessure résultant du non-respect des consignes de sécurité mentionnées ci-dessus.

4. BANDEAU DE COMMANDE

4.1 Description du bandeau de commande

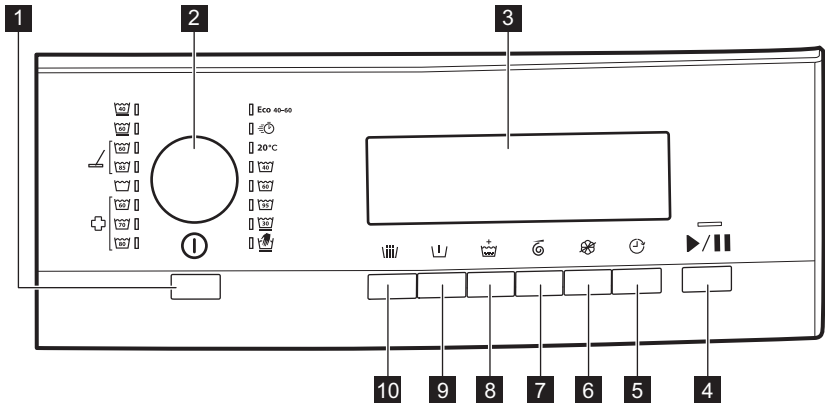

1 Auto Off Touche ①

2 Sélecteur de programme

3 Affichage

4 ▶|| Touche ▶||

5 Delay start Touche ⌚

6 No softener Touche 🚫

7 Spin time Touche 🌀

8 Extra rinse Touche 👑







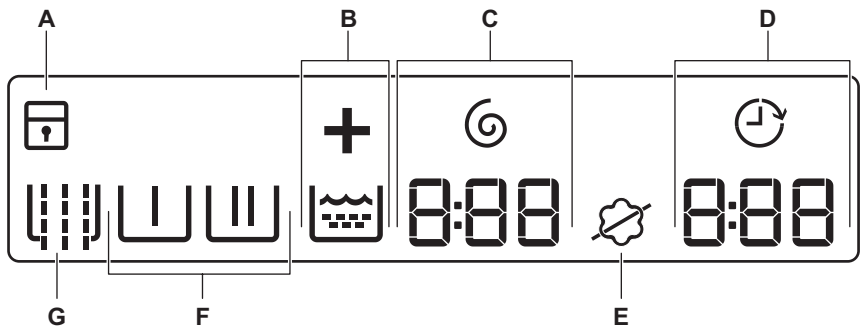





9 Pre wash Touche 🪵





10 Sluice Touche 🚰

4.2 Affichage



L'affichage indique :

A		La sécurité enfants est activée.
		La sécurité enfants est désactivée.
B		Symbole Extra rinse.  est le symbole indiquant la phase de rinçage et + s'allume lorsque Extra rinse est sélectionnée.
C		Voyant et symbole Spin time. Le chiffre indique les minutes et les secondes.
D		Voyant Delay start.
		Durée du programme Une fois que le programme a démarré, la durée du programme diminue par intervalles d'une minute. Le chiffre indique les heures et les minutes.
		Départ différé Lorsque vous appuyez sur la touche Départ différé, l'heure du départ différé s'affiche.
		Codes d'alarme En cas de dysfonctionnement de l'appareil, des codes d'alarme s'affichent. Reportez-vous au chapitre « En cas d'anomalie de fonctionnement ».
		Ce message s'affiche pendant quelques secondes lorsque : <ul style="list-style-type: none"> • vous ne pouvez pas sélectionner une fonction avec le programme de lavage. • vous essayez de modifier le programme de lavage alors qu'il est en cours.
		Lorsque le programme est terminé.
E		Symbole de l'adoucissant : l'appareil libère l'adoucissant normalement.
		Symbole No softener : l'appareil ne libère pas d'adoucissant.

Symboles des phases		
Lorsqu'un programme est sélectionné, tous les symboles des phases de ce programme s'allument. Lorsque le programme démarre, seul le symbole de la phase en cours clignote. Lorsque la phase est terminée, le symbole reste allumé sans clignoter.		
F		Phase Pre wash
		Phase de lavage
		Phase de rinçage
		Phase d'essorage
G		Symbole Sluice









5. AVANT LA PREMIÈRE UTILISATION

1. Assurez-vous que tous les boulons de transport sont retirés.
2. Assurez-vous que tous les branchements électriques et les raccordements à l'eau sont accessibles.
3. Versez 2 litres d'eau dans le distributeur de produit de lavage pour la phase de lavage. Cela active le système de vidange.
4. Versez une petite quantité de détergent dans le compartiment de la phase de lavage.
5. Sélectionnez et faites démarrer, à vide, un programme pour le coton à la température la plus élevée possible. Cela élimine toute salissure éventuelle du tambour et de la cuve.

6. PROGRAMMES

6.1 Tableau des programmes

Programme Plage de températures 1)	Charge maximale 2) Vitesse d'essorage de référence Durée d'essorage	Description du programme (Type de charge et degré de salissure)
Eco 40-60 40 °C ³⁾	8 kg 1400 tr/min 540 secondes - 5 secondes	Coton blanc et coton grand teint. Articles normalement sales. La consommation d'énergie diminue et la durée du programme de lavage est prolongée, pour garantir de bons résultats de lavage.

Programme Plage de températures 1)	Charge maximale 2) Vitesse d'essorage de référence Durée d'essorage	Description du programme (Type de charge et degré de salissure)
 Froid	4 kg 1200 tr/min 120 secondes - 5 secondes	Articles en coton et synthétiques légèrement sales ou portés une seule fois.
Coton 	8 kg 1400 tr/min 360 secondes - 5 secondes	Coton blanc Normalement sale et légèrement sale. ⁴⁾
Coton 	8 kg 1400 tr/min 360 secondes - 5 secondes	Coton couleurs Normalement sale et légèrement sale. ⁵⁾
Lavage doux 	4 kg 1200 tr/min 120 secondes - 5 secondes	Textiles délicats tels que l'acrylique, la viscose et les tissus mélangés nécessitant un lavage en douceur. Vêtements normalement et légèrement sales.
Lavage à la main  	2 kg 1200 tr/min 120 secondes - 5 secondes	Lainages lavables en machine, laine lavable à la main et autres textiles portant le symbole « Lavage à la main » ⁶⁾ .
Synthétique 	4 kg 1200 tr/min 120 secondes - 5 secondes	Articles en textiles synthétiques ou mélangés. Articles normalement sales.
Microfibre 	8 kg 1400 tr/min 240 secondes - 5 secondes	Programme pour les serpillères, les vêtements de travail et programme spécial pour les microfibrés. Ce programme effectue une phrase de pré-lavage automatique.

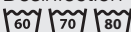
Programme Plage de températures 1)	Charge maximale 2) Vitesse d'essorage de référence Durée d'essorage	Description du programme (Type de charge et degré de salissure)
Rinçage et extraction 	8 kg 1400 tr/min 540 secondes - 5 secondes	Pour rincer et essorer le linge. Tous textiles, excepté la laine et les tissus délicats. Réduisez la vitesse d'essorage en fonction du type de linge.
Désinfection 	8 kg 1400 tr/min 360 secondes - 5 secondes	Ce programme élimine les acariens et les micro-organismes similaires. Ce programme effectue une phrase de pré-lavage automatique.

1) Si le raccordement a été effectué, l'appareil est alimenté en eau chaude pour les programmes Normal Eco, Coton, Synthétique, Microfibre et Désinfection lorsque la température sélectionnée est supérieure ou égale à 40 °C.

2) Pour obtenir les meilleurs résultats, il est recommandé de respecter la charge maximale indiquée pour chaque programme.

3) Conformément au règlement de la Commission européenne UE 2019/2023, ce programme à 40 °C peut nettoyer du linge en coton normalement sale déclaré lavable à 40 °C ou 60 °C, dans le même cycle.



Pour la température atteinte dans le linge, la durée du programme et d'autres données, veuillez consulter le chapitre « Valeurs de consommation ».

Les programmes les plus efficaces en matière de consommation énergétique sont généralement ceux qui fonctionnent à des températures plus basses et pendant une durée plus longue.

4) Utilisez un produit de lavage avec agent blanchissant.

5) Utilisez un produit de lavage sans agent blanchissant.

6) Pendant ce cycle, le tambour tourne doucement pour garantir un lavage en douceur. Le tambour peut donner l'impression de ne pas tourner ou de ne pas tourner correctement, mais ce fonctionnement est normal pour ce programme.

Compatibilité des options de programme

Programme	Sluice	Pre wash	Extra rinse	Spin time	No softener	Delay start
Eco 40-60	■	■	■	■	■	■

Programme	Sluice	Pre wash	Extra rinse	Spin time	No softener	Delay start
			■	■		■
Coton	■	■	■	■	■	■
Lavage doux 30 °C	■	■	■	■	■	■
Lavage à la main				■	■	■
Synthétique 40 °C - 60 °C	■	■	■	■	■	■
Microfibre	■ 1)	■	■	■	■	■
Rinçage et extraction			■	■		■
Désinfection	■	■ 1)	■	■	■	■

1) Cette option est automatiquement activée et ne peut être supprimée du programme.

Détergents adaptés aux programmes de lavage

Programme	Poudre universelle ¹⁾	Produit lessiviel liquide universel	Produit lessiviel liquide pour couleurs	Laine délicate	Programmes spéciaux
Eco 40-60	▲	▲	▲	--	--
	--	▲	▲	--	--
Coton	▲	▲	▲	--	--
Lavage doux 	--	--	--	▲	▲
Lavage à la main	--	--	--	▲	▲
Synthétique 	▲	▲	▲	--	--
Microfibre	--	--	--	--	▲
Désinfection	▲	▲	--	--	▲

1) À une température supérieure à 60 °C, l'utilisation de détergent en poudre est recommandée.

▲ = Recommandé

-- = Déconseillé

7. OPTIONS

7.1 Sluice

Appuyez sur ce bouton pour ajouter une phase de prérinçage sans lessive avant de lancer le lavage.

Le voyant correspondant s'allume .

7.2 Pre wash

Cette option vous permet d'ajouter une phase de prélavage à un programme de lavage.

Utilisez cette option pour le linge très sale.

Lorsque vous réglez cette option, la durée du programme est allongée.

Le voyant correspondant s'allume .

7.3 Extra rinse

Cette option vous permet d'ajouter des rinçages à un programme de lavage.

Utilisez cette option pour les personnes allergiques aux produits de lavage et dans les régions où l'eau est douce.

Le voyant correspondant s'allume .

7.4 Spin time

En appuyant sur ce bouton, vous pouvez réduire le temps d'essorage. Une fois que

vous atteignez le temps minimal (5 secondes), vous reprenez à partir du temps maximal.

Le voyant correspondant s'allume .

7.5 No softener

Appuyez sur ce bouton pour exclure le chargement de l'adoucissant.

Le voyant correspondant s'allume .

Appuyez à nouveau sur ce bouton, l'adoucissant est chargé normalement.

Le voyant correspondant s'allume .

7.6 Delay start

Cette option vous permet de différer le départ du programme de 30 minutes à 24 heures.



L'écran affiche l'indicateur correspondant .

8. RÉGLAGES

8.1 Signaux sonores

Les signaux sonores retentissent lorsque :

- Vous allumez l'appareil.
- Vous sélectionnez un programme.
- Vous éteignez l'appareil.
- Vous appuyez sur les touches.
- Le programme est terminé.
- L'appareil présente une anomalie.

Pour **désactiver/activer** les signaux sonores, appuyez simultanément sur les touches  et  pendant 6 secondes.





Si vous désactivez les signaux sonores, ils continueront à retentir si l'appareil présente une anomalie.



8.2 Sécurité enfants

Avec cette option, vous pouvez empêcher les enfants de jouer avec le bandeau de commande.

- Pour **activer/désactiver** cette option, appuyez simultanément sur les touches  et  jusqu'à ce que le voyant correspondant s'allume :

-  : Sécurité enfants activée.
-  : Sécurité enfants désactivée.

Vous pouvez activer cette option :

- Après avoir appuyé sur  : les options et le sélecteur de programme sont verrouillés.
- Avant d'appuyer sur  : l'appareil ne peut pas démarrer.

 Si l'appareil est raccordé à une machine à pièces, la sécurité enfants s'active automatiquement 5 minutes après le lancement du programme.

9. UTILISATION QUOTIDIENNE



AVERTISSEMENT!
Reportez-vous aux chapitres concernant la sécurité.

9.1 Chargement du linge

1. Tirez sur la poignée pour ouvrir le hublot de l'appareil.
2. Dépliez-les le plus possible avant de les placer dans l'appareil.
3. Mettez le linge dans le tambour, un article à la fois.

Assurez-vous de ne pas surcharger le tambour.

4. Fermez le hublot.

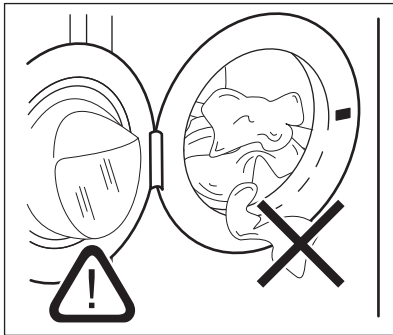



ATTENTION!

Veillez à ce qu'il n'y ait pas de linge coincé entre le joint et le hublot. Cela pourrait

8.3 Rinçage plus permanent

Cette fonction vous permet de maintenir la fonction Rinçage Plus en permanence lorsque vous sélectionnez un nouveau programme.

- Pour **activer/désactiver** cette option, appuyez simultanément sur les touches  et  jusqu'à ce que le voyant  s'allume/s'éteigne.

provoquer une fuite d'eau ou endommager le linge.

9.2 Installation du volet dédié à la lessive liquide

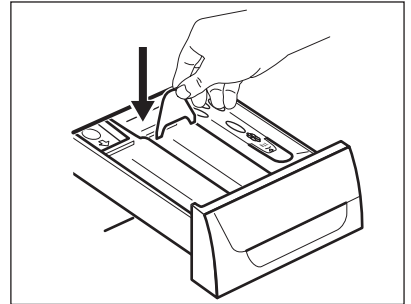

- Ouvrez le distributeur de lessive.
- Installez le volet dédié à la lessive liquide dans le compartiment .

9.3 Utilisation de lessive et d'additifs

1. Dosez le produit de lavage et l'assouplissant.
2. Mettez le produit de lavage et l'assouplissant dans les compartiments.
3. Fermez soigneusement la boîte à produits.

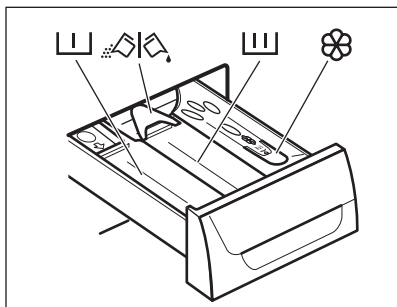

9.4 Compartiments à lessive







ATTENTION!

Utilisez uniquement les lessives recommandées pour le lave-linge.



Respectez toujours les instructions figurant sur l'emballage des lessives.

	Compartment à lessive pour la phase de pré-lavage.
	Compartment à lessive pour la phase de lavage.
	Compartment réservé aux additifs liquides (assouplissant, amidon).
	Volet pour produit de lavage en poudre ou liquide.

9.5 Lessive liquide ou en poudre

- Position A pour la lessive en poudre (réglage d'usine).
- Position B pour la lessive liquide.



Si vous utilisez une lessive liquide :

- N'utilisez pas de lessives liquides gélatineuses ou épaisses.
- Ne dépassez pas le niveau maximal.
- Ne sélectionnez pas de phase de pré-lavage.
- Ne sélectionnez pas la fonction Départ différé.

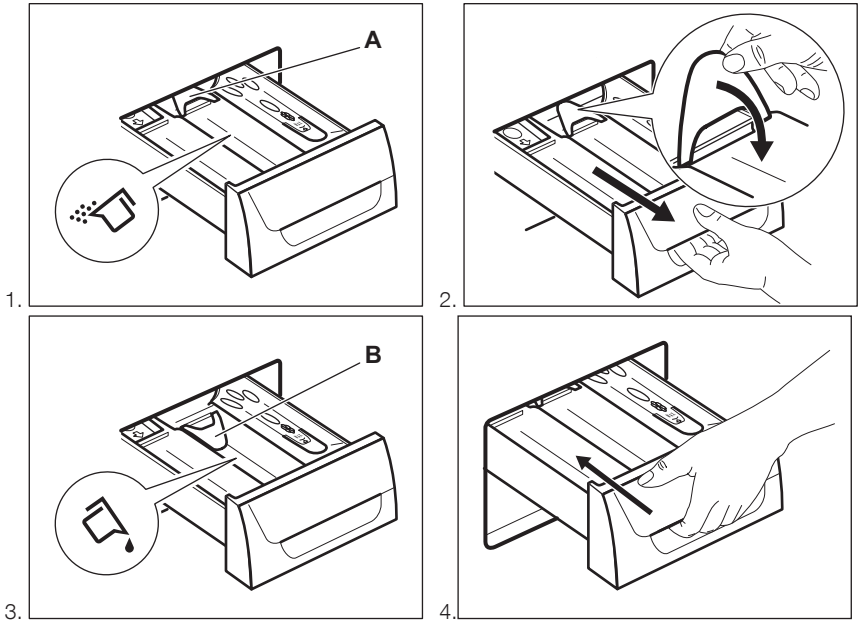

9.6 Activation de l'appareil

Appuyez sur la touche  pour mettre en fonctionnement l'appareil. Un son retentit (si l'appareil est allumé).

9.7 Réglage d'un programme

1. Tournez le sélecteur pour régler le programme :
 - Le voyant correspondant au programme s'allume. Un son retentit (si l'appareil est allumé).
 - Le voyant de la touche  clignote.
 - L'affichage indique la durée du programme et les voyants des phases du programme.
2. Si nécessaire, changez le temps d'essorage et ajoutez les options disponibles. Lorsque vous activez une option, le voyant correspondant s'allume.

 En cas de réglage incorrect, le message **E r r** s'affiche.

9.8 Départ d'un programme

Appuyez sur la touche .

- Le voyant de la touche  cesse de clignoter et reste allumé.
- Le voyant de la phase en cours commence à clignoter sur l'affichage.
- Le programme démarre et le hublot se verrouille.
- La pompe de vidange peut momentanément se mettre en route lorsque l'appareil se remplit d'eau.

 Au bout d'environ 15 minutes après le départ du programme :



- L'appareil règle automatiquement la durée du programme en fonction de la charge de linge.
- La durée restante réactualisée s'affiche.



9.9 Départ d'un programme avec départ différé

1. Appuyez de manière répétée sur Delay start jusqu'à ce que l'affichage indique le départ différé que vous souhaitez définir.

Le voyant correspondant s'allume .

2. Appuyez sur  :
 - L'appareil commence le décompte.
 - Lorsque le décompte est terminé, le programme démarre automatiquement.

 Vous pouvez annuler ou modifier le réglage du départ différé avant d'appuyer sur . Pour annuler le départ différé :



- Appuyez sur  pour mettre l'appareil en pause.
- Appuyez sur Delay start jusqu'à ce que  s'affiche.
- Appuyez de nouveau sur  pour démarrer le programme immédiatement.

9.10 Annulation du démarrage différé.

Pour annuler le départ différé :

1. Appuyez sur  pour mettre l'appareil en pause.

Le voyant correspondant clignote.

2. Appuyez à plusieurs reprises sur Delay start jusqu'à ce que  s'affiche.
3. Appuyez de nouveau sur la touche  pour lancer immédiatement le programme.

9.11 Interruption d'un programme et modification des options

Vous ne pouvez modifier que quelques options avant qu'elles ne soient actives.

1. Appuyez sur la touche . Le voyant clignote.

2. Modifiez les options.
3. Appuyez de nouveau sur . Le programme se poursuit.

 Si l'appareil est raccordé à une machine à pièces, vous pouvez interrompre un programme uniquement 5 minutes après le démarrage de ce programme. Lorsque cette durée est écoulée, la sécurité enfants est automatiquement activée.

9.12 Annulation d'un programme en cours

1. Appuyez sur la touche  pendant quelques secondes pour annuler le programme et éteindre l'appareil.



AVERTISSEMENT!

Si l'appareil est déjà rempli d'eau, le hublot reste verrouillé.

2. Appuyez à nouveau sur cette touche pour allumer l'appareil. Maintenant, vous pouvez sélectionner un nouveau programme de lavage.



Avant de lancer le nouveau programme, l'appareil doit vidanger l'eau. Dans ce cas, assurez-vous qu'il y a assez de détergent dans le compartiment à lessive, sinon, remplissez-le.

9.13 À la fin du programme

L'appareil s'arrête automatiquement.

Le symbole  s'affiche.

Le voyant de la touche  s'éteint.

Le hublot se déverrouille.

1. Ouvrez le hublot.
2. Sortez le linge de l'appareil. Vérifiez que le tambour est vide.
3. Fermez le robinet d'eau.
4. Appuyez sur la touche  pendant quelques secondes pour éteindre l'appareil.

Laissez le hublot entrouvert pour éviter la formation de moisissures et l'apparition de mauvaises odeurs.

9.14 Option « ARRÊT AUTOMATIQUE »

L'option ARRÊT AUTOMATIQUE éteint automatiquement l'appareil pour réduire la consommation d'énergie lorsque :

- Vous n'utilisez pas l'appareil pendant 5 minutes avant d'appuyer sur la touche .

Appuyez sur la touche  pour rallumer l'appareil.

- Au bout de 5 minutes après la fin du programme de lavage.

Appuyez sur la touche  pour rallumer l'appareil.

L'affichage indique la fin du dernier programme sélectionné.

Tournez le sélecteur pour choisir un nouveau cycle.

10. CONSEILS





AVERTISSEMENT!

Reportez-vous aux chapitres concernant la sécurité.

10.1 Chargement du linge

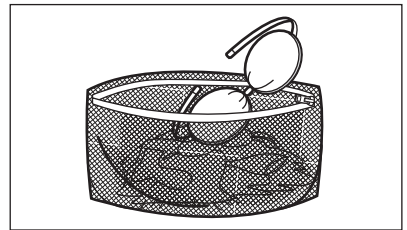
- Séparez le linge en : blanc, couleur, synthétique, délicat et laine.
- Respectez les instructions de lavage qui figurent sur les étiquettes des vêtements.
- Ne lavez pas les articles blancs et de couleur ensemble.
- Certains articles de couleur peuvent déteindre au premier lavage. Nous vous conseillons de les laver séparément les premières fois.
- Retournez les tissus multi-couches, en laine et les articles portant des illustrations imprimées vers l'intérieur.
- Lavez et pré-traitez les taches très sales avec un détergent approprié avant de mettre les articles dans le tambour.
- Traitez les rideaux avec précautions. Retirez les crochets et placez les rideaux dans un sac de lavage ou une taie d'oreiller.
- Ne lavez pas d'articles sans ourlet ou déchirés. Utilisez un sac de lavage pour les articles très petits et/ou délicats (par exemple les soutiens-gorge à armatures, les ceintures, les bas, les lacets, les rubans, etc.).



- Une très petite charge peut provoquer des problèmes d'équilibre et donc une vibration excessive pendant la phase d'essorage. Si cela se produit :
 - interrompez le programme et ouvrez la porte (reportez-vous au chapitre « Utilisation quotidienne ») ;
 - répartissez la charge à la main pour que les articles soient disposés de façon homogène dans le tambour ;
 - appuyez sur la touche . La phase d'essorage se poursuit.
- Boutonnez les taies d'oreiller, fermez les fermetures à glissière et à pression et les crochets. Nouez les ceintures, les cordons, les lacets, les rubans, et tout autre élément pouvant se détacher.
- Videz les poches des vêtements et dépliez-les.

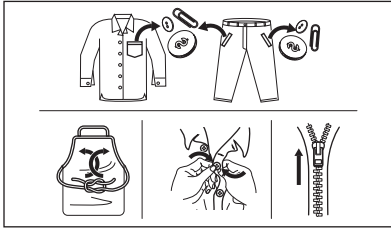

10.2 Taches tenaces

Pour certaines taches, l'eau et les produits de lavage ne suffisent pas.

Il est recommandé de pré-traiter ces taches avant de mettre les articles dans l'appareil.

Des détachants spéciaux sont disponibles. Utilisez le détachant spécial adapté au type de tache et de textile.

Ne vaporisez pas de détachant sur les vêtements à proximité de l'appareil car il est corrosif pour les pièces en plastique.



10.3 Type et quantité de détergent.

Le choix du détergent et l'utilisation de quantités correctes affecte non seulement les performances de lavage, mais permet également d'éviter le gaspillage et de protéger l'environnement :

- Utilisez uniquement des produits de lavage et autres traitements spécialement conçus pour les lave-linge. Suivez d'abord ces règles générales :
 - lessives liquides, de préférence pour les programmes de lavage à basse température (60 °C max.) pour tous les types de textiles, ou lessives spéciales pour les lainages uniquement.

- lessives liquides, de préférence pour les programmes de lavage à basse température (60 °C max.) pour tous les types de textiles, ou lessives spéciales pour les lainages uniquement.

- Le choix et la quantité de détergent dépendent des éléments suivants : type de tissu (délicat, laine, coton, etc.), couleur des vêtements, importance de la charge, degré de salissure, température de lavage et dureté de l'eau utilisée.
- Respectez les instructions figurant sur l'emballage des détergents ou autres produits utilisés, sans dépasser le niveau maximal indiqué (**MAX**).
- Ne mélangez pas différents types de produits de lavage.
- Utilisez moins de détergent si :
 - vous lavez peu de linge
 - le linge n'est pas très sale,
 - d'importantes quantités de mousse de forment pendant le lavage.
- Si vous utilisez des tablettes ou des capsules de détergent, mettez-les toujours à l'intérieur du tambour, et non pas dans le distributeur de détergent.

Une quantité insuffisante de détergent peut causer :

- résultats de lavage insatisfaisants,
- charge de lavage grise,
- vêtements gras, gras,
- moisissure dans l'appareil.

Une quantité excessive de détergent peut causer :

- la génération d'une mousse qui réduira
- efficacité de lavage réduite,
- rinçage non adéquat,
- un impact accru pour l'environnement.

10.4 Conseils écologiques

Pour réaliser des économies d'eau et d'énergie, et ainsi contribuer à la protection de l'environnement, nous vous recommandons de suivre les conseils suivants :

- **Le linge normalement sale ne nécessite pas de pré-lavage** : vous réaliserez des économies de lessive, d'eau et de temps (l'environnement s'en trouvera également protégé !)

- Charger l'appareil à la **capacité maximale indiquée pour chaque programme** permet de réduire la consommation d'énergie et d'eau.
- Les taches et les petites salissures peuvent être éliminées au moyen d'un pré-traitement adéquat ; le linge peut alors être lavé à une température plus basse.
- Pour utiliser la quantité correcte de détergent, reportez-vous à la quantité conseillée par le fabricant du détergent et vérifiez la dureté de l'eau de votre système domestique. Reportez-vous au chapitre « Dureté de l'eau ».
- Sélectionnez la **vitesse d'essorage maximale possible** pour le programme de lavage sélectionné **avant de sécher votre linge dans un sèche-linge**. Cela

permettra de réaliser des économies d'énergie pendant le séchage !

10.5 Dureté de l'eau

Si, dans votre région, la dureté de l'eau est élevée ou modérée, il est recommandé d'utiliser un adoucisseur d'eau pour le linge. Dans les régions où l'eau est douce, il n'est pas nécessaire d'utiliser un adoucisseur d'eau.

Pour connaître la dureté de l'eau dans votre région, contactez votre compagnie des eaux.

Utilisez la bonne quantité d'adoucisseur d'eau. Respectez les instructions qui se trouvent sur les emballages du produit.

11. ENTRETIEN ET NETTOYAGE



AVERTISSEMENT!

Reportez-vous aux chapitres concernant la sécurité.

11.1 Calendrier de nettoyage périodique

Le nettoyage périodique permet de prolonger la durée de vie de votre appareil.

Après chaque cycle, maintenez la porte et le distributeur de détergent légèrement entrouverts pour permettre la circulation de l'air et éliminer l'humidité à l'intérieur de l'appareil : cela empêchera l'apparition de moisissure et d'odeurs.

Si l'appareil n'est pas utilisé pendant une durée prolongée : fermez le robinet d'eau et débranchez l'appareil.

Calendrier indicatif de nettoyage périodique :

Détartrage	Deux fois par an
Lavage d'entretien	Une fois par mois
Nettoyer le joint de la porte	Tous les deux mois
Nettoyer le tambour	Tous les deux mois

Nettoyer le distributeur de produit de lavage	Tous les deux mois
Nettoyer le filtre de la pompe de vidange	Deux fois par an
Nettoyer le tuyau d'arrivée d'eau et le filtre de la vanne	Deux fois par an

Les paragraphes suivants expliquent comment vous devez nettoyer chaque partie.

11.2 Retrait des objets étrangers



Assurez-vous que les poches sont vides et que tous les éléments libres sont attachés avant de lancer votre cycle. Reportez-vous au paragraphe « Charge de linge » du chapitre « Conseils ».

Enlevez les objets étrangers (tels que les attaches métalliques, les boutons, les pièces, etc.) pouvant se trouver dans le joint de la porte, les filtres et le tambour. Consultez les paragraphes « Joint de

porte avec double lèvres », « Nettoyage du tambour », « Nettoyage de la pompe de vidange » et « Nettoyage du tuyau d'arrivée d'eau et du filtre de la vanne ». Si nécessaire, contactez le service après-vente agréé.

11.3 Nettoyage externe

Nettoyez l'appareil uniquement à l'eau savonneuse chaude. Séchez complètement toutes les surfaces. N'utilisez pas de tampons à récurer ni de matières pouvant causer des rayures.



ATTENTION!

N'utilisez pas d'alcool, de solvants ni de produits chimiques.



ATTENTION!

Ne nettoyez pas les surfaces métalliques avec un détergent à base de chlore.

11.4 Détartrage

Si, dans votre région, la dureté de l'eau est élevée ou modérée, il est recommandé d'utiliser un produit de détartrage de l'eau pour lave-linge.

Examinez régulièrement le tambour pour éviter le dépôt de particules de calcaire et de rouille.

Pour éliminer les particules de rouille, utilisez uniquement des produits spéciaux pour lave-linge. Procédez séparément d'un lavage de linge.



Respectez toujours les instructions figurant sur l'emballage du produit.

11.5 Lavage d'entretien

Avec les programmes à basse température, il est possible que certains produits de lavage restent dans le tambour. Effectuez régulièrement un lavage d'entretien. Pour ce faire :

- Retirez le linge du tambour.
- Sélectionnez le programme pour le coton à température maximale avec une petite quantité de détergent.

11.6 Joint du couvercle

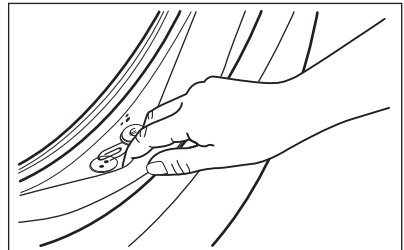

Examinez régulièrement le joint et enlevez tous les objets situés à l'intérieur.

11.7 Nettoyage du tambour

Examinez régulièrement le tambour pour éviter le dépôt de particules de calcaire et de rouille. N'utilisez que des produits spéciaux pour éliminer les particules de rouille du tambour.

Nous vous conseillons :

1. De nettoyer le tambour à l'aide d'un produit spécial pour l'acier inoxydable.
2. De mettre un programme coton court en route à température maximale avec une petite quantité de lessive.

11.8 Nettoyage du distributeur de produit de lavage

1.

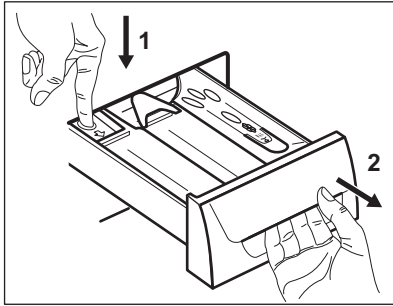

2.

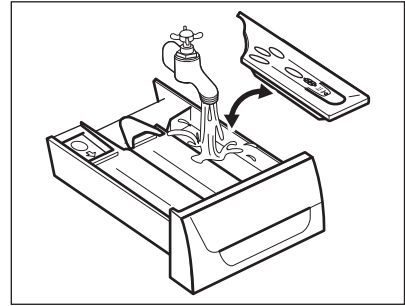

3.

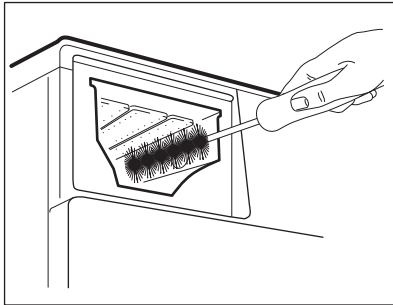

4.

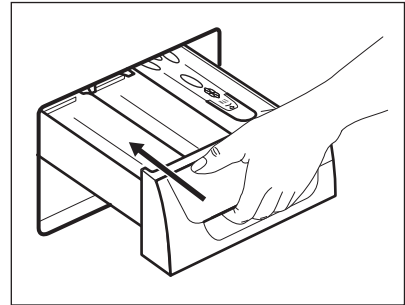

11.9 Nettoyage du filtre de vidange



Ne nettoyez pas le filtre de vidange si l'eau dans l'appareil est chaude.



Vérifiez régulièrement le filtre de la pompe de vidange et assurez-vous qu'il est propre.



Répétez les étapes 2 et 3 jusqu'à ce que l'eau cesse de s'écouler.

1.

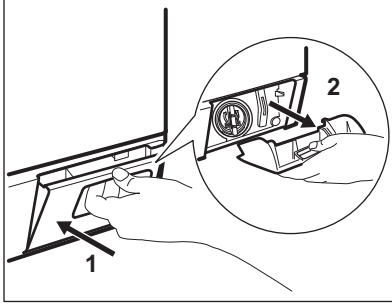

2.

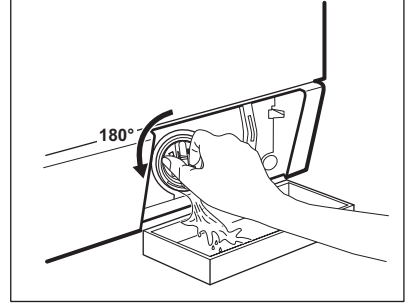

3.

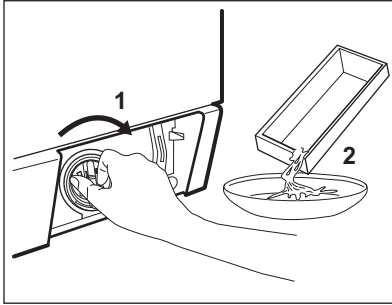

4.

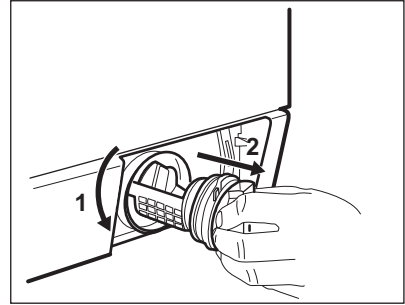

5.

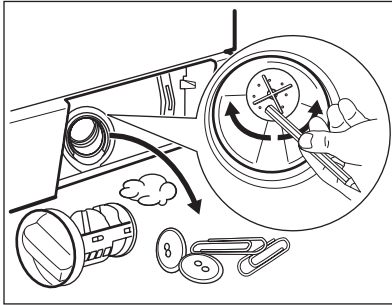

6.

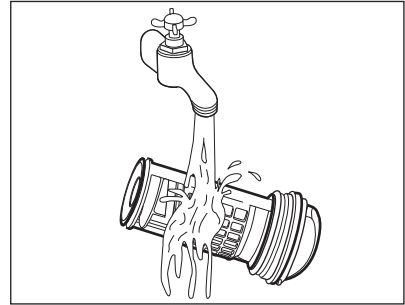

7.

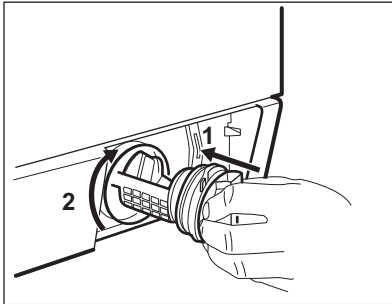

8.

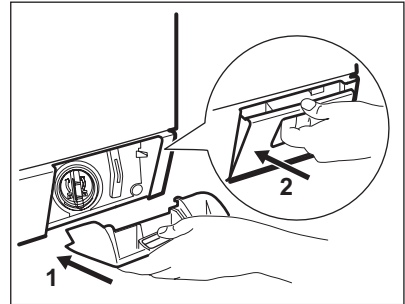

11.10 Nettoyage des tuyaux d'arrivée d'eau et des filtres des vannes

Nettoyez régulièrement les deux tuyaux d'arrivée et les deux filtres des valves (pour l'eau chaude et l'eau froide).

1.

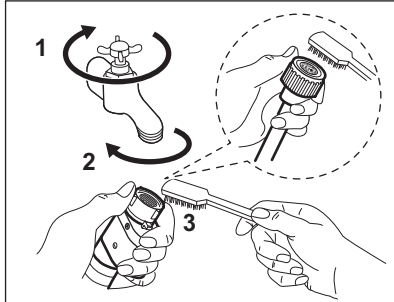

2.

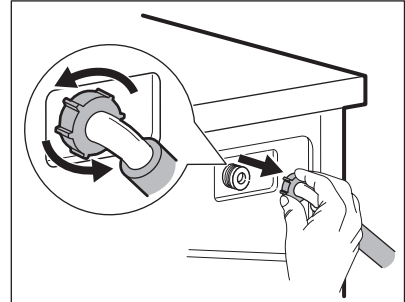

3.

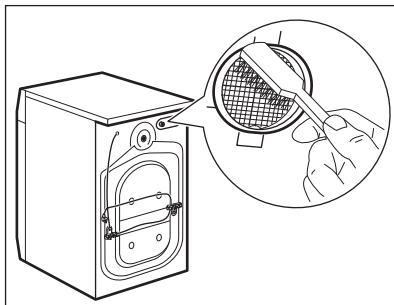

4.

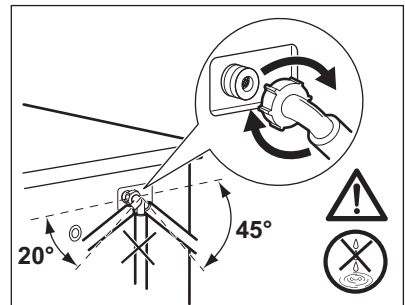

11.11 Vidange d'urgence

En raison d'une anomalie de fonctionnement, l'appareil ne peut pas vidanger l'eau.

Si cela se produit, procédez aux étapes (1) à (9) du chapitre « Nettoyage du filtre de vidange ». Si nécessaire, nettoyez la pompe.

Lorsque vous vidangez l'eau avec la vidange d'urgence, vous devez réactiver le système de vidange :

1. Lorsque vous vidangez l'eau avec la vidange d'urgence, vous devez réactiver le système de vidange :
Versez 2 litres d'eau dans le

distributeur de produit de lavage pour le lavage principal.

2. Démarrez le programme pour vidanger l'eau.

11.12 Précautions contre le gel

Si l'appareil est installé dans un local où la température peut être négative, évacuez toute l'eau restant dans le tuyau d'alimentation et la pompe de vidange.

1. Débranchez la fiche d'alimentation de la prise secteur.
2. Fermez le robinet d'eau.
3. Placez les deux extrémités du tuyau d'alimentation dans un récipient et laissez l'eau s'écouler du tuyau.

4. Videz la pompe de vidange. Reportez-vous à la procédure de vidange d'urgence.
5. Une fois que la pompe de vidange est vide, réinstallez le tuyau d'alimentation.

**AVERTISSEMENT!**

Assurez-vous que la température est supérieure à 0 °C avant d'utiliser à nouveau l'appareil. Le fabricant ne pourra être tenu pour responsable en cas de dommages dus aux basses températures.

12. DÉPANNAGE

**AVERTISSEMENT!**

Reportez-vous aux chapitres concernant la sécurité.

12.1 Codes d'alarme et défaillances possibles

L'appareil ne démarre pas ou s'arrête en cours de programme. Dans un premier temps, essayez de trouver une solution au problème (reportez-vous aux tableaux).

**AVERTISSEMENT!**

Éteignez l'appareil avant de procéder à la vérification.

Pour certaines anomalies, l'écran affiche un code d'alarme et la touche  peut clignoter en continu :

Problème	Solution possible
E 10 L'appareil ne se remplit pas d'eau correctement.	<ul style="list-style-type: none"> • Assurez-vous que l'arrivée d'eau est ouverte. • Assurez-vous que la pression de l'alimentation d'eau est suffisante. Pour cela, contactez les autorités locales en charge de l'eau. • Assurez-vous que l'arrivée d'eau n'est pas bouchée. • Assurez-vous que les filtres des tuyaux d'arrivée d'eau et les filtres des vannes ne sont pas obstrués. Reportez-vous au chapitre « Entretien et nettoyage ». • Assurez-vous que les tuyaux d'arrivée d'eau ne sont pas enchevêtrés, endommagés ou pliés. • Assurez-vous que les raccordements des tuyaux d'arrivée d'eau sont corrects.

<p>E20 La machine ne vidange pas l'eau.</p>	<ul style="list-style-type: none"> • Assurez-vous que le siphon n'est pas bouché. • Assurez-vous que le tuyau de vidange n'est pas tordu ni plié. • Assurez-vous que le filtre de vidange n'est pas obstrué. Nettoyez le filtre si nécessaire. Reportez-vous au chapitre « Entretien et nettoyage ». • Assurez-vous que le tuyau de vidange est correctement raccordé. • Sélectionnez le programme de vidange si vous sélectionnez un programme sans phase de vidange. • Sélectionnez le programme de vidange si vous sélectionnez une option se terminant avec de l'eau dans la cuve.
<p>E40 Le hublot de l'appareil n'est pas fermé correctement.</p>	<ul style="list-style-type: none"> • Assurez-vous que la porte est correctement fermée.
<p>E91 Panne interne. Il n'y a aucune communication entre les composants électroniques de l'appareil.</p>	<ul style="list-style-type: none"> • Le programme ne s'est pas terminé correctement ou l'appareil s'est arrêté trop tôt. Mettez à l'arrêt l'appareil et remettez-le en fonctionnement. • Si le code d'alarme s'affiche à nouveau, contactez le service après-vente agréé.
<p>EHO L'alimentation électrique est instable.</p>	<ul style="list-style-type: none"> • Attendez que l'alimentation électrique se stabilise.

Si d'autres codes d'alarme s'affichent, mettez à l'arrêt et de nouveau en fonctionnement l'appareil. Si le problème persiste, contactez le service après-vente agréé.

Pour tout autre problème avec le lave-linge, consultez le tableau ci-dessous pour connaître les solutions possibles.

Problème	Solution possible
<p>Le programme ne démarre pas.</p>	<ul style="list-style-type: none"> • Assurez-vous que la fiche du câble d'alimentation est bien connectée dans la prise de courant. • Assurez-vous que la porte de l'appareil est fermée. • Assurez-vous qu'aucun fusible n'a disjoncté dans le disjoncteur. • Vérifiez que vous avez bien appuyé sur la touche . • Si vous avez sélectionné Départ différé, annulez-le ou attendez la fin du décompte. • Désactivez la Sécurité enfant si elle a été préalablement activée. • Vérifiez la position de la touche sur le programme sélectionné.
<p>L'appareil se remplit d'eau et se vidange immédiatement.</p>	<ul style="list-style-type: none"> • Assurez-vous que le tuyau de vidange est dans la bonne position. Le tuyau est peut-être positionné trop bas. Consultez les « instructions d'installation ».

Problème	Solution possible
La phase d'essorage ne se déclenche pas ou le cycle de lavage dure plus longtemps que d'habitude.	<ul style="list-style-type: none"> • Assurez-vous que le filtre de vidange n'est pas obstrué. Nettoyez le filtre si nécessaire. Reportez-vous au chapitre « Entretien et nettoyage ». • Modifiez manuellement la position des articles dans la cuve et recommencez la phase d'essorage. Ce problème peut être provoqué par des problèmes d'équilibrage.
Il y a de l'eau sur le sol.	<ul style="list-style-type: none"> • Assurez-vous que les raccordements des tuyaux d'eau sont bien serrés et qu'il n'y a pas de fuite d'eau. • Assurez-vous que le tuyau d'arrivée d'eau et le tuyau de vidange ne sont pas endommagés. • Assurez-vous d'utiliser le produit de lavage adapté et la quantité correcte.
Impossible d'ouvrir le hublot de l'appareil.	<ul style="list-style-type: none"> • Vérifiez que vous n'avez pas sélectionné un programme de lavage se terminant avec de l'eau dans la cuve. • Assurez-vous que le programme de lavage est terminé.
L'appareil vibre et fait un bruit inhabituel.	<ul style="list-style-type: none"> • Assurez-vous que l'appareil est bien à niveau. Consultez les « instructions d'installation ». • Assurez-vous que l'emballage et/ou les boulons de transport sont retirés. Consultez les « instructions d'installation ». • Ajoutez plus de linge dans le tambour. La charge est peut-être trop petite.
Le cycle est plus court que la durée affichée.	<ul style="list-style-type: none"> • L'appareil calcule une nouvelle durée en fonction de la charge de linge.
Les résultats obtenus en matière de lavage sont insuffisants.	<ul style="list-style-type: none"> • Augmentez la quantité de produit de lavage ou utilisez un détergent différent. • Utilisez des produits spéciaux pour éliminer les taches tenaces avant de laver le linge. • Assurez-vous de régler la bonne température. • Réduisez la charge de linge.
Il y a trop de mousse dans le tambour au cours du cycle de lavage.	<ul style="list-style-type: none"> • Réduisez la quantité de produit de lavage.
À la fin du cycle de lavage, il y a des résidus de produit de lavage dans le distributeur de produit de lavage.	<ul style="list-style-type: none"> • Assurez-vous que le volet est dans la bonne position (vers le HAUT pour la lessive en poudre, vers le BAS pour la lessive liquide). • Veillez à utiliser le distributeur de produit de lavage en suivant les indications données dans ce manuel d'utilisation.
L'éclairage du tambour ne fonctionne pas.	<ul style="list-style-type: none"> • Assurez-vous que l'ampoule LED n'a pas grillé. Pour la remplacer, contactez le service après-vente agréé.

Après avoir effectué ces contrôles, allumez l'appareil. Le programme reprend là où il a été interrompu.

Si le problème persiste, contactez un service après-vente agréé.

Les informations nécessaires au service après-vente figurent sur la plaque signalétique.

13. OUVERTURE D'URGENCE DU HUBLOT

En cas de panne d'alimentation ou d'anomalie de l'appareil, le hublot reste verrouillé. Le programme de lavage continue dès que l'alimentation est rétablie. Si le hublot reste verrouillé en cas d'anomalie, il est possible de l'ouvrir à l'aide du dispositif de déverrouillage d'urgence.

Avant d'ouvrir le hublot :



ATTENTION!
Assurez-vous que la température de l'eau et le linge ne sont pas brûlants. Si nécessaire, attendez qu'ils refroidissent.



ATTENTION!
Assurez-vous que le tambour ne tourne pas. Si nécessaire, attendez que le tambour cesse de tourner.



Assurez-vous que le niveau de l'eau à l'intérieur du tambour n'est pas trop élevé. Effectuez une vidange d'urgence si nécessaire (reportez-vous à la section « Vidange d'urgence » au chapitre « Entretien et nettoyage »).

Pour ouvrir le hublot, procédez comme suit :

1. Appuyez sur la touche ① pour éteindre l'appareil.
2. Débranchez la fiche d'alimentation de la prise secteur.
3. Ouvrez le volet du filtre.
4. Poussez le levier de déverrouillage d'urgence une fois vers le bas. Poussez-le une nouvelle fois vers le bas, maintenez-le vers le bas tout en ouvrant le hublot de l'appareil.

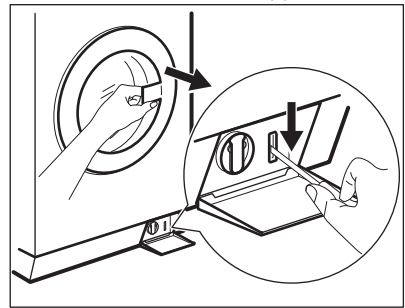

5. Sortez le linge et refermez le hublot.
6. Fermez le volet du filtre.

14. VALEURS DE CONSOMMATION

14.1 Introduction



Consultez le lien www.theenergylabel.eu pour obtenir des informations détaillées sur l'étiquette énergétique.



Le code QR présent sur l'étiquette énergétique fournie avec l'appareil contient un lien Internet vers les informations relatives aux performances de l'appareil dans la base de données EPREL de l'UE. Conservez l'étiquette énergétique à titre de référence avec la notice d'utilisation et tous les autres documents fournis avec cet appareil.

Il est également possible de trouver les mêmes informations dans EPREL à l'aide du lien <https://eprel.ec.europa.eu> avec le nom du modèle et le numéro de produit se trouvant sur la plaque signalétique de l'appareil. Consultez le chapitre « Description du produit » pour connaître la position de la plaque signalétique.

14.2 Légende

kg	Charge de linge.	h:mm	durée du programme.
kWh	Consommation énergétique.	°C	Température dans le linge.
Litres	Consommation d'eau.	tr/min	Vitesse d'essorage.
%	Humidité résiduelle au terme de la phase d'essorage. Plus la vitesse d'essorage est élevée, plus le bruit est élevé et moins il reste d'humidité.		



Les valeurs et la durée du programme peuvent différer selon les conditions (telles que la température ambiante, la température et la pression de l'eau, l'importance de la charge et le type de linge, la tension de l'alimentation électrique) et si vous modifiez le réglage par défaut d'un programme.

14.3 Conformément au règlement de la Commission UE 2019/2023

Eco 40-60 Programme	kg	kWh	Litres	h:mm	%	°C	tr/min ¹⁾
Pleine charge	8	1.040	60	3:30	52	42	1351
Demi-charge	4	0.680	45	2:45	52	36	1351
Quart de charge	2	0.420	35	2:45	54	28	1351

¹⁾ Vitesse d'essorage maximale.

Consommation d'énergie pour différents modes

Éteint (W)	Veille (W)	Démarrage retardé (W)
0.05	0.05	4.00
La durée en mode Arrêt/Veille est de 15 minutes au maximum.		

14.4 Programmes courants



Ces valeurs sont uniquement indicatives.

Programme	kg	kWh	Litres	h:mm	%	°C	tr/min ¹⁾
Coton ²⁾ 95 °C	8	2.79	80	2:10	52	85	1400
Coton 60 °C	8	1.46	70	1:35	52	52	1400
Coton ³⁾ 20 °C	8	0.19	70	1:10	52	20	1400
Synthétique 40 °C	4	0.43	35	1:00	35	40	1200
Lavage doux ⁴⁾ 30 °C	4	0.18	50	0:50	35	30	1200
Lavage à la main 30 °C	2	0.28	55	0:55	30	30	1200

1) Indicateur de référence de la vitesse d'essorage.

2) Convient au lavage de textiles très sales.

3) Convient au lavage du coton légèrement sale.

4) Il fonctionne également comme un cycle de lavage rapide pour le linge légèrement sale.

15. EN MATIÈRE DE PROTECTION DE L'ENVIRONNEMENT

Recyclez les matériaux portant le symbole . Déposez les emballages dans les conteneurs prévus à cet effet. Contribuez à la protection de l'environnement et à votre sécurité, recyclez vos produits électriques et électroniques. Ne jetez pas

les appareils portant le symbole  avec les ordures ménagères. Emmenez un tel produit dans votre centre local de recyclage ou contactez vos services municipaux.



Electrolux Professional S.p.A.
Viale Treviso, 15 -33170 Pordenone
Italy

www.electroluxprofessional.com/mypro/